



## کارخانه آبر صنعت قشقای

تولید کننده مجموعه بازی های پلی اتیلن مطابق با استانداردهای روز دنیا.

@abarsanaatqashqaei



مدیر فروش: 0917 048 2424





## کارخانه آبر صنعت قشقای

@AbarsanatQashqaie



مدیر فروش: 0917 048 2424

0917 339 8582 | 0917 257 0903 | 0917 750 1024 | www.abarsanaat.com

آدرس: کیلومتر ۲۰ شیراز - کازرون، نرسیده به خان زنیان، روبروی پمپ بنزین حسین آباد



SCAM ME

www.abarsanaat.com

00121



تعداد نفرات استفاده کننده ۸  
ابعاد لازم جهت نصب ۴.۵\*۱.۵\*۴.۵  
حداکثر ارتفاع مجموعه ۱ متر  
مساحت ایمنی لازم ۸\*۳

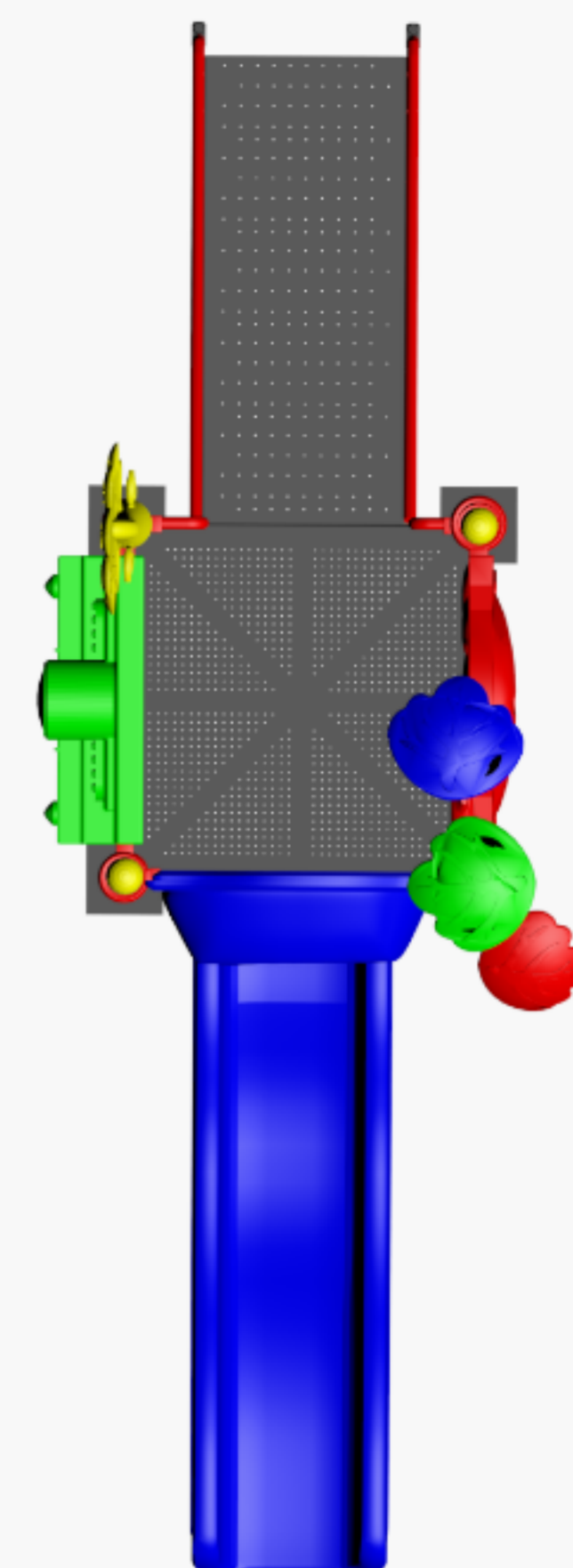

00122



تعداد نفرات استفاده کننده ۸  
ابعاد لازم جهت نصب ۶\*۴\*۴.۶۰  
حداکثر ارتفاع مجموعه ۱.۶۰ متر  
مساحت ایمنی لازم ۹\*۶

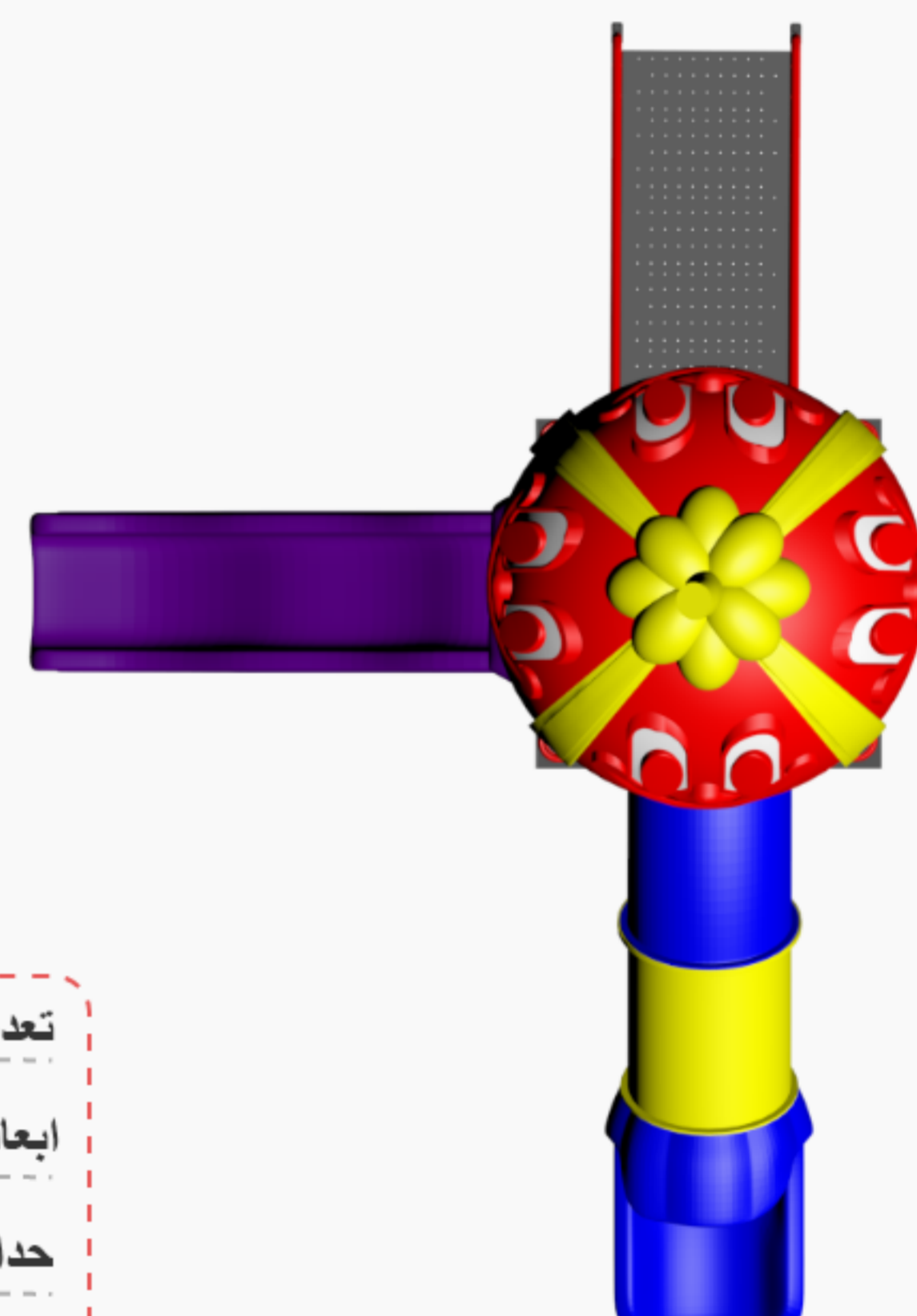

00123



تعداد نفرات استفاده کننده ۱۱  
ابعاد لازم جهت نصب ۶\*۴\*۴.۶۰  
بیشترین ارتفاع مجموعه ۱.۶۰  
مساحت ایمنی لازم ۹\*۶

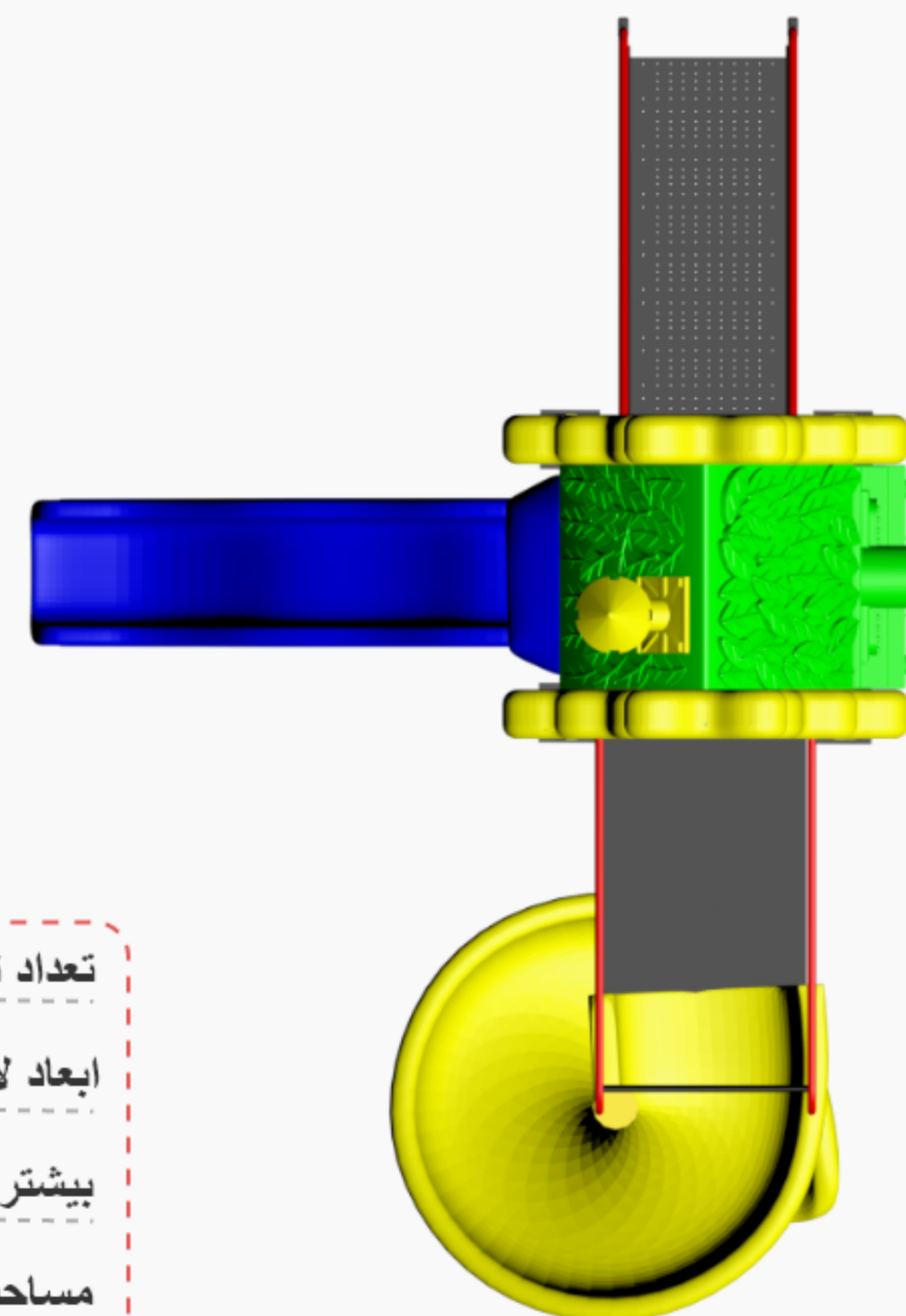

00124



تعداد نفرات استفاده کننده ۱۵  
ابعاد لازم جهت نصب ۷.۵\*۷.۵\*۵.۸  
حداکثر ارتفاع مجموعه ۱.۶۰  
مساحت ایمنی لازم ۱۱\*۱۱

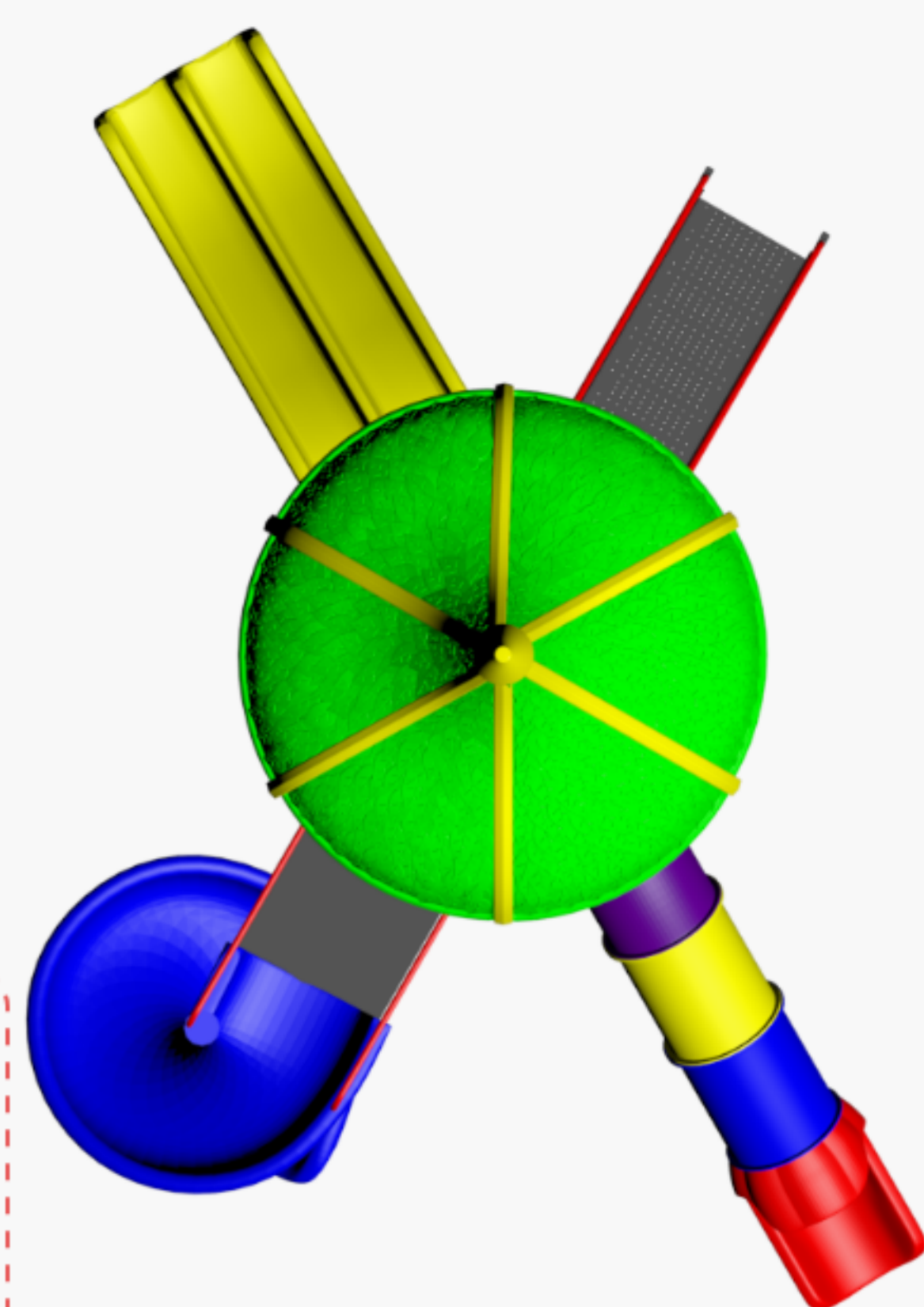

00125



تعداد نفرات استفاده کننده ۲۰  
ابعاد لازم جهت نصب ۷.۵\*۵.۵\*۵.۵  
حداکثر ارتفاع مجموعه ۱.۶۰  
مساحت ایمنی لازم ۱۱.۵\*۹.۵

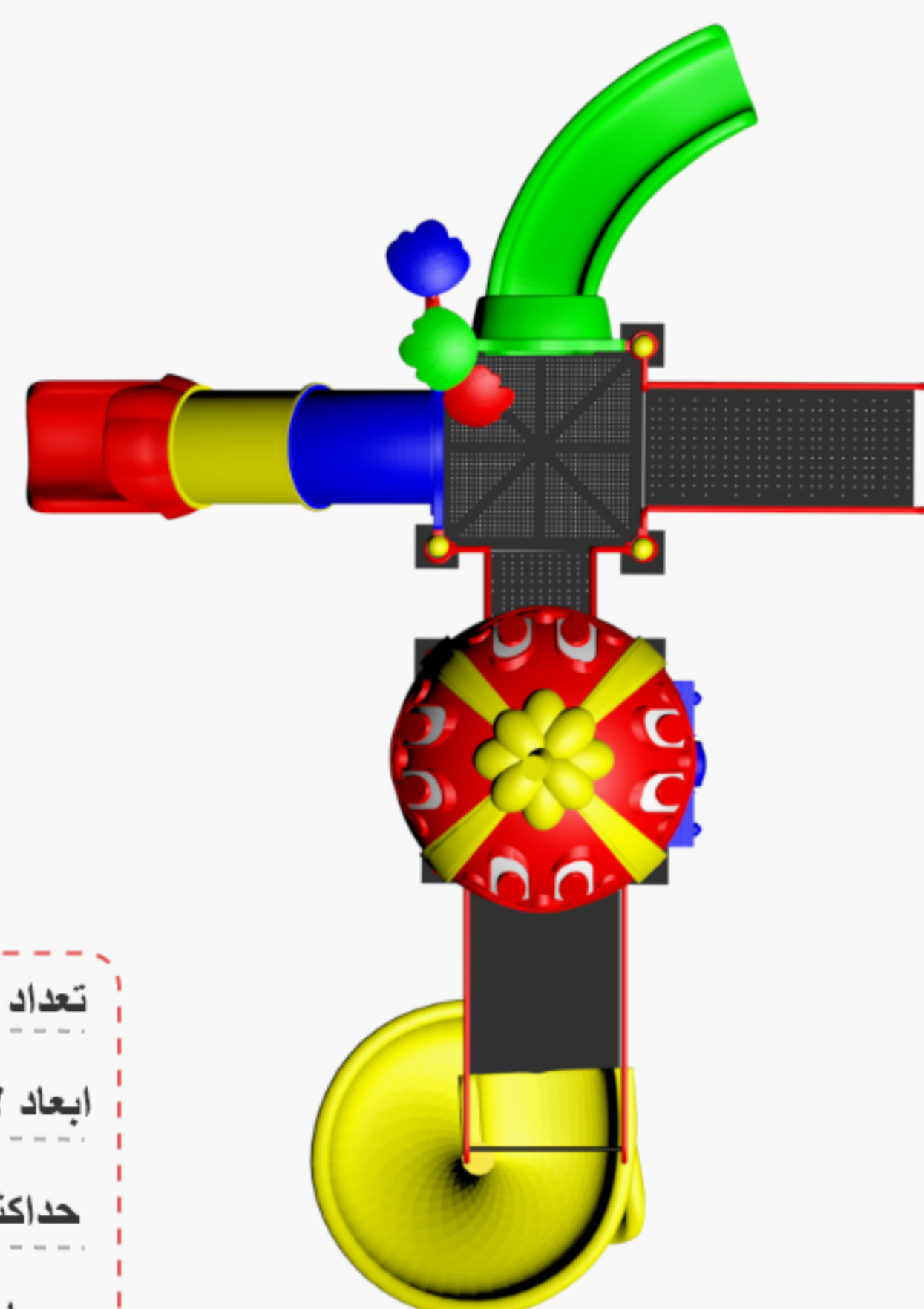

00126



تعداد نفرات استفاده کننده ۱۶  
ابعاد لازم جهت نصب ۶.۴\*۵.۲\*۴  
حداکثر ارتفاع مجموعه ۱ متر  
مساحت ایمنی لازم ۱۰.۴\*۹.۳۰

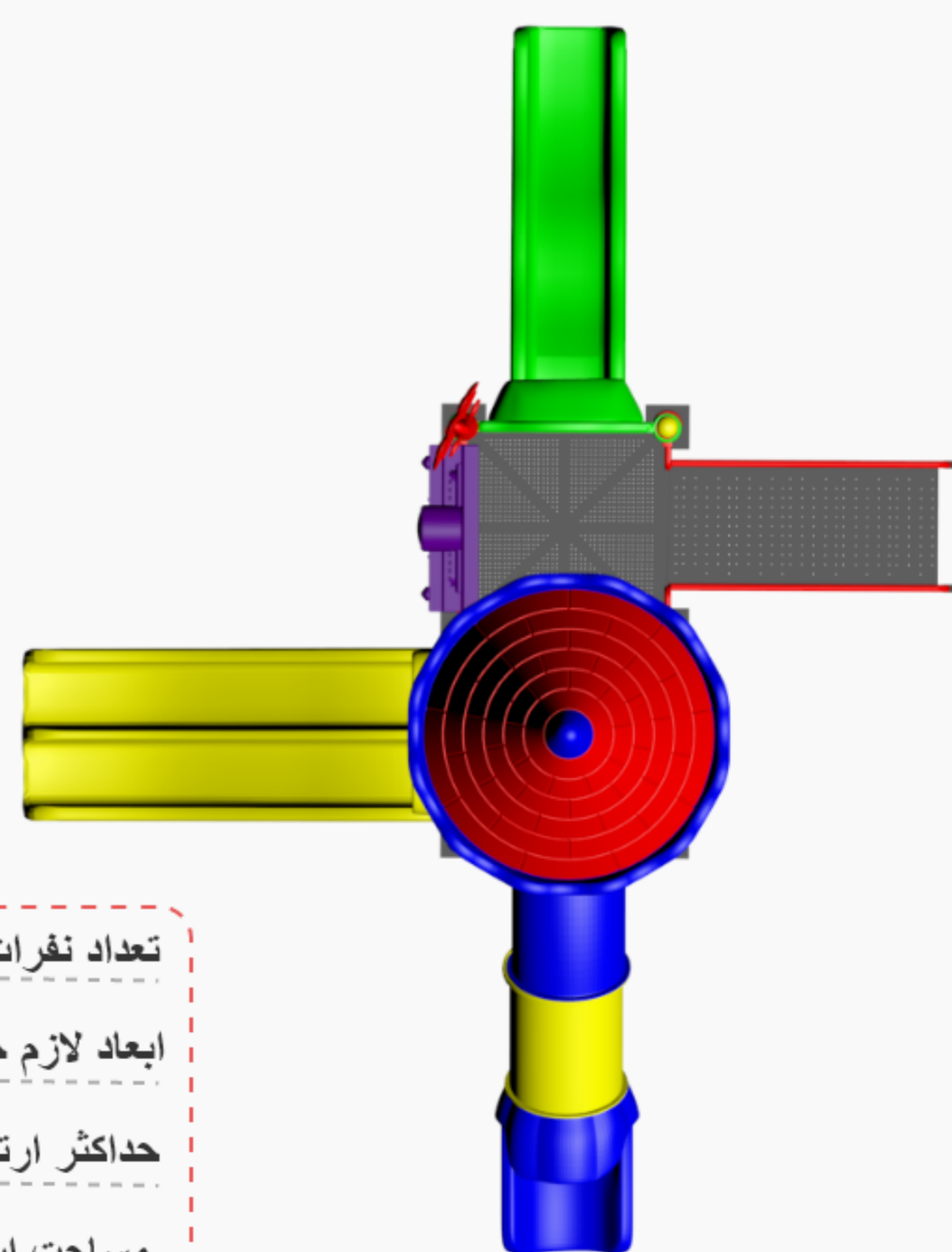

00127



تعداد نفرات استفاده کننده ۳۴  
ابعاد لازم جهت نصب ۱۳.۲۰\*۷.۱۰\*۵.۷۰  
حداکثر ارتفاع مجموعه ۱.۹۰  
مساحت ایمنی لازم ۱۷.۲۰\*۱۱.۱۰

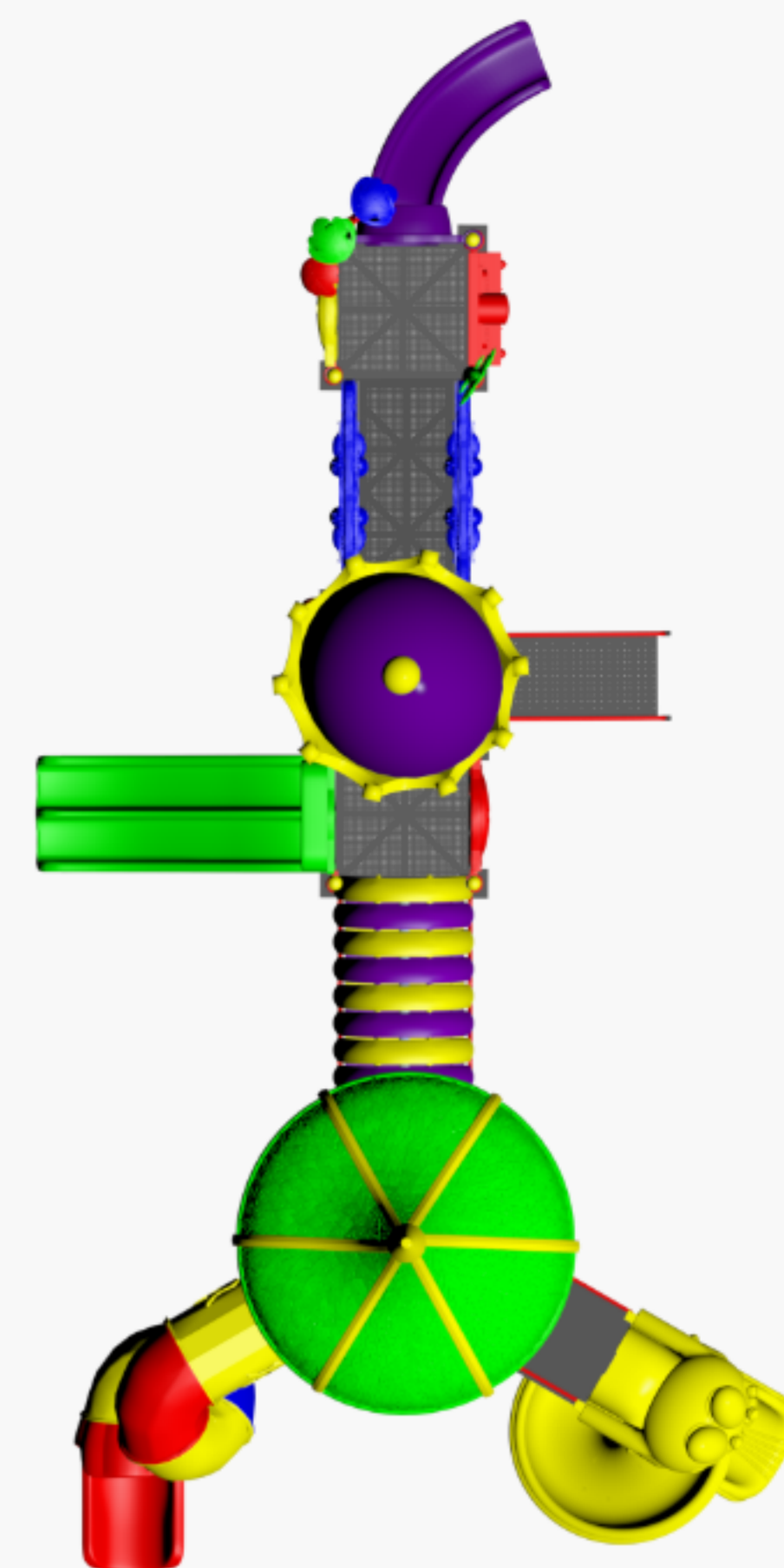

00128



تعداد نفرات استفاده کننده ۲۵  
ابعاد لازم جهت نصب ۸.۶۰\*۷\*۴.۸۰  
حداکثر ارتفاع مجموعه ۱.۶۰  
مساحت ایمنی لازم ۱۲.۶۰\*۱۱

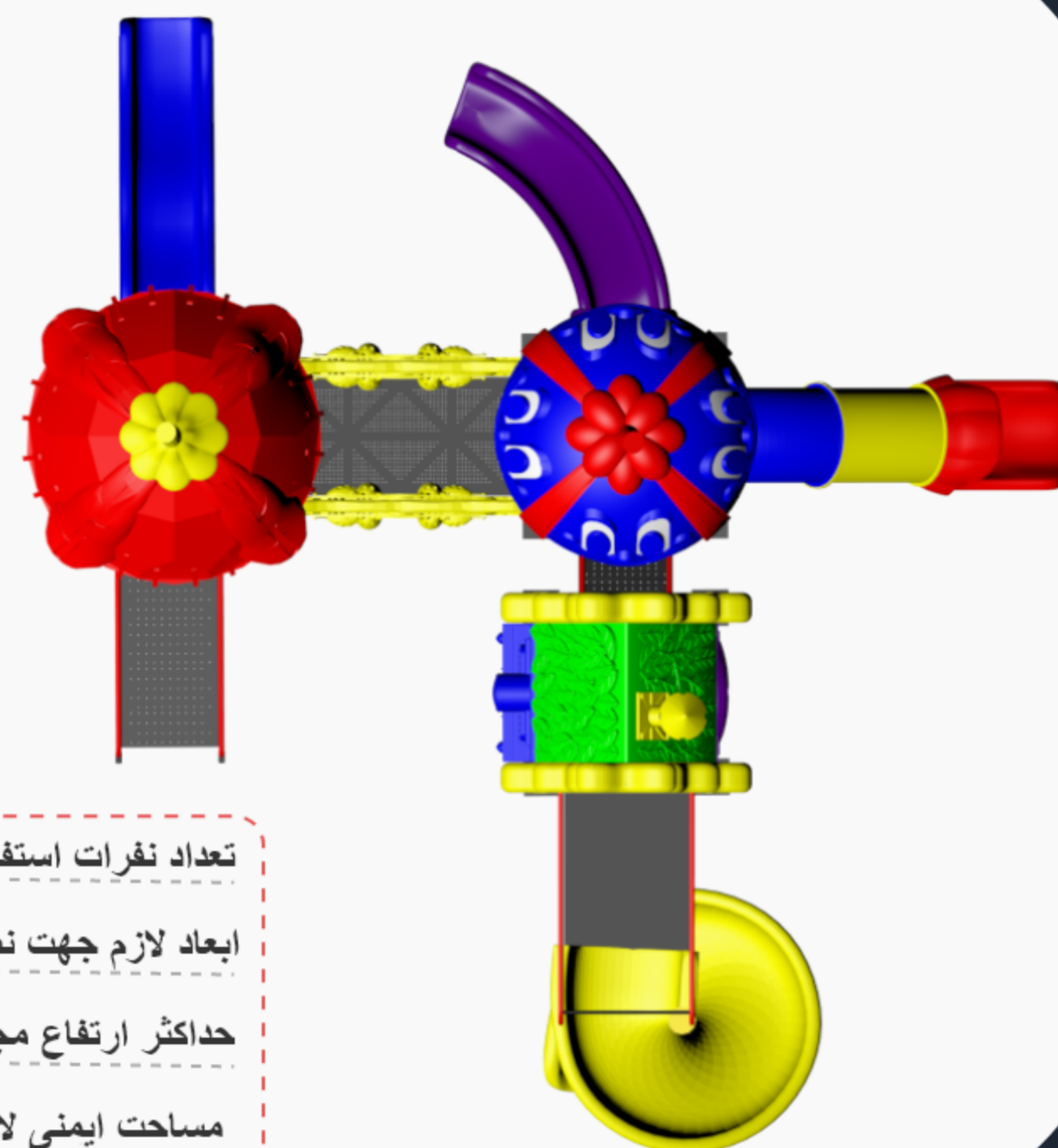

00129

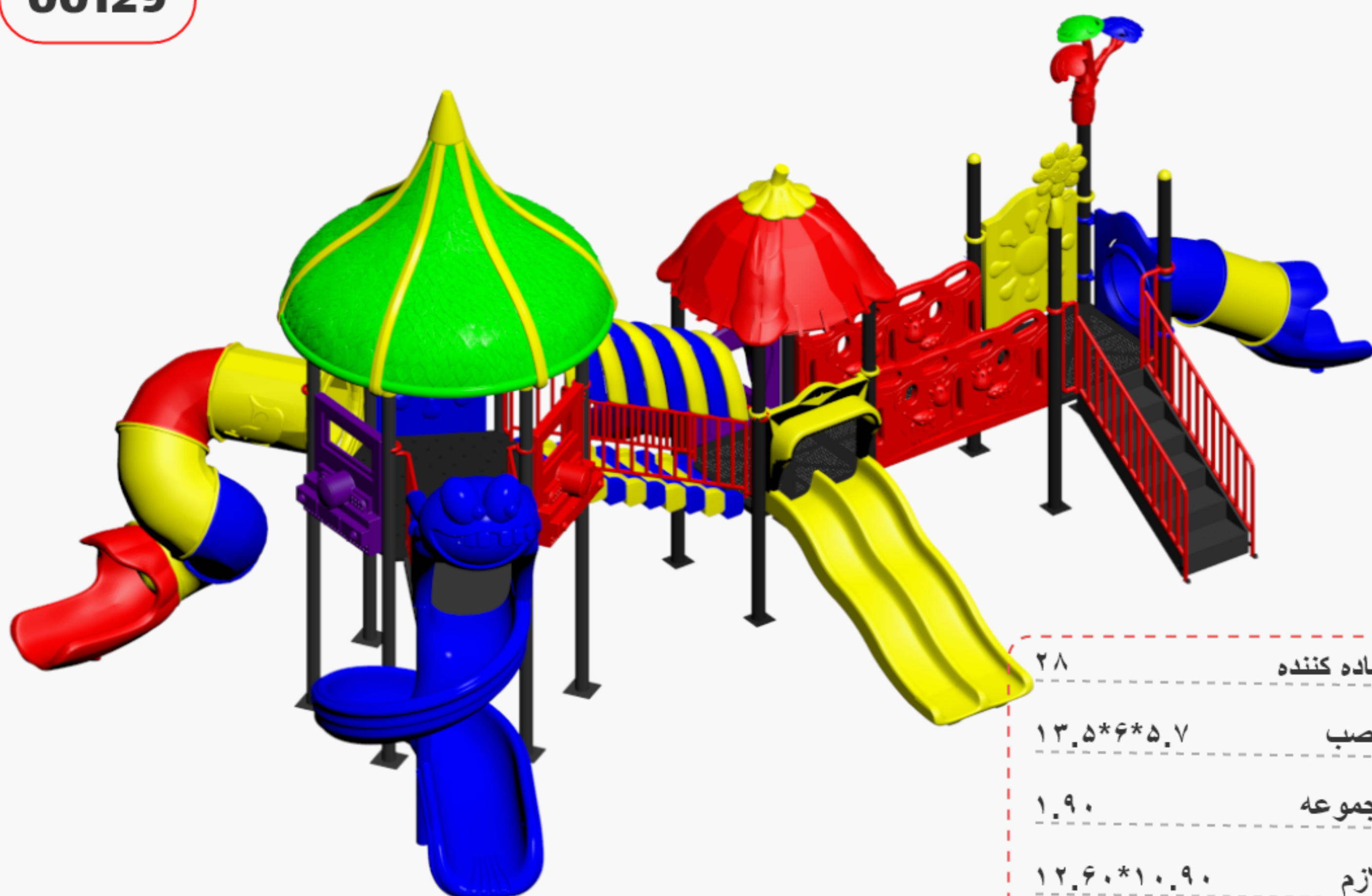

تعداد نفرات استفاده کننده ۲۸  
ابعاد لازم جهت نصب ۱۳.۵\*۶\*۵.۷  
حداکثر ارتفاع مجموعه ۱.۹۰  
مساحت ایمنی لازم ۱۲.۶۰\*۱۰.۹۰

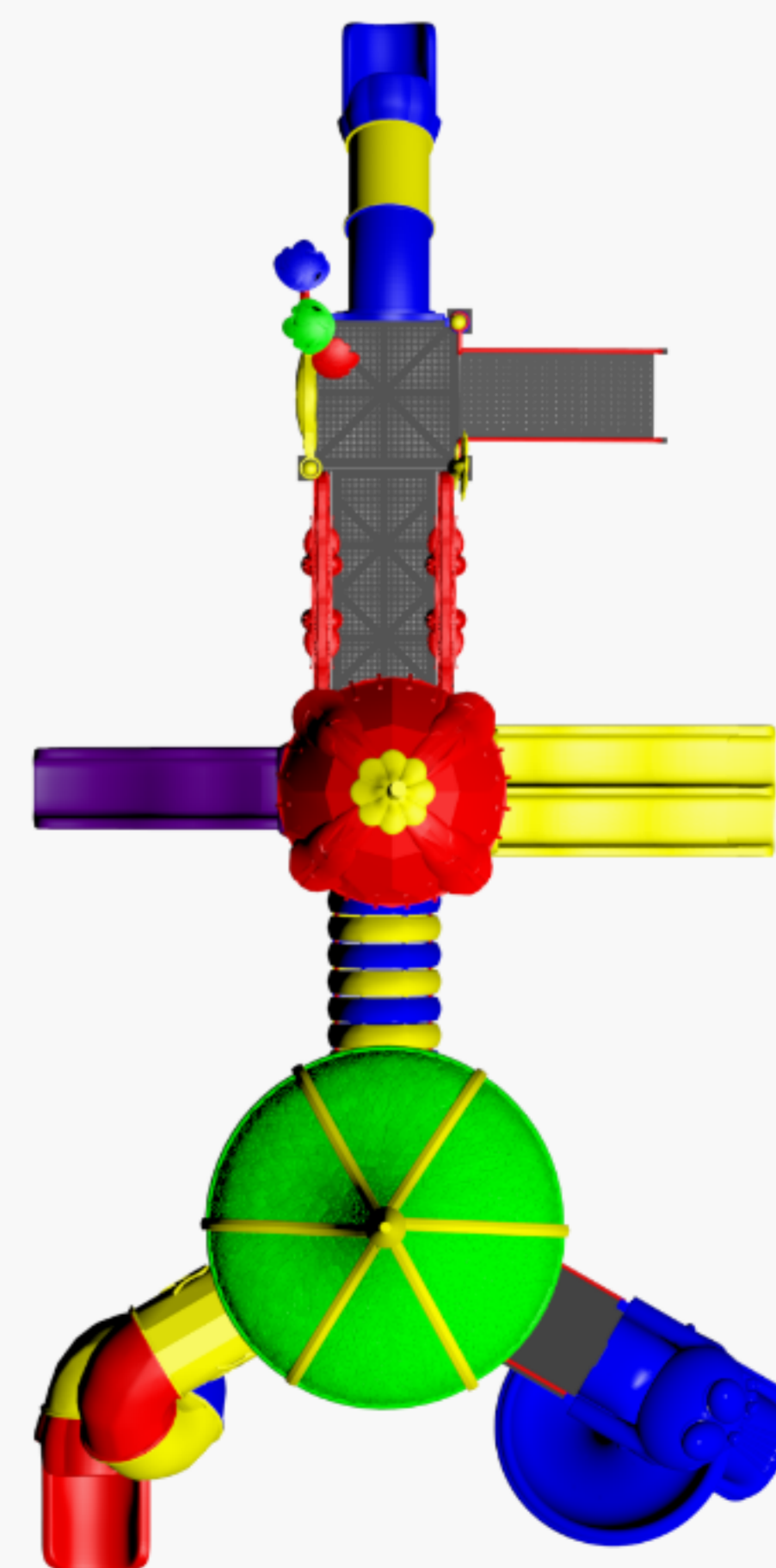

00130



تعداد نفرات استفاده کننده ۳۰  
ابعاد لازم جهت نصب ۱۱\*۶.۶۰\*۴.۹۰  
حداکثر ارتفاع مجموعه ۱.۶۰  
مساحت ایمنی لازم ۱۵\*۱۰.۶۰

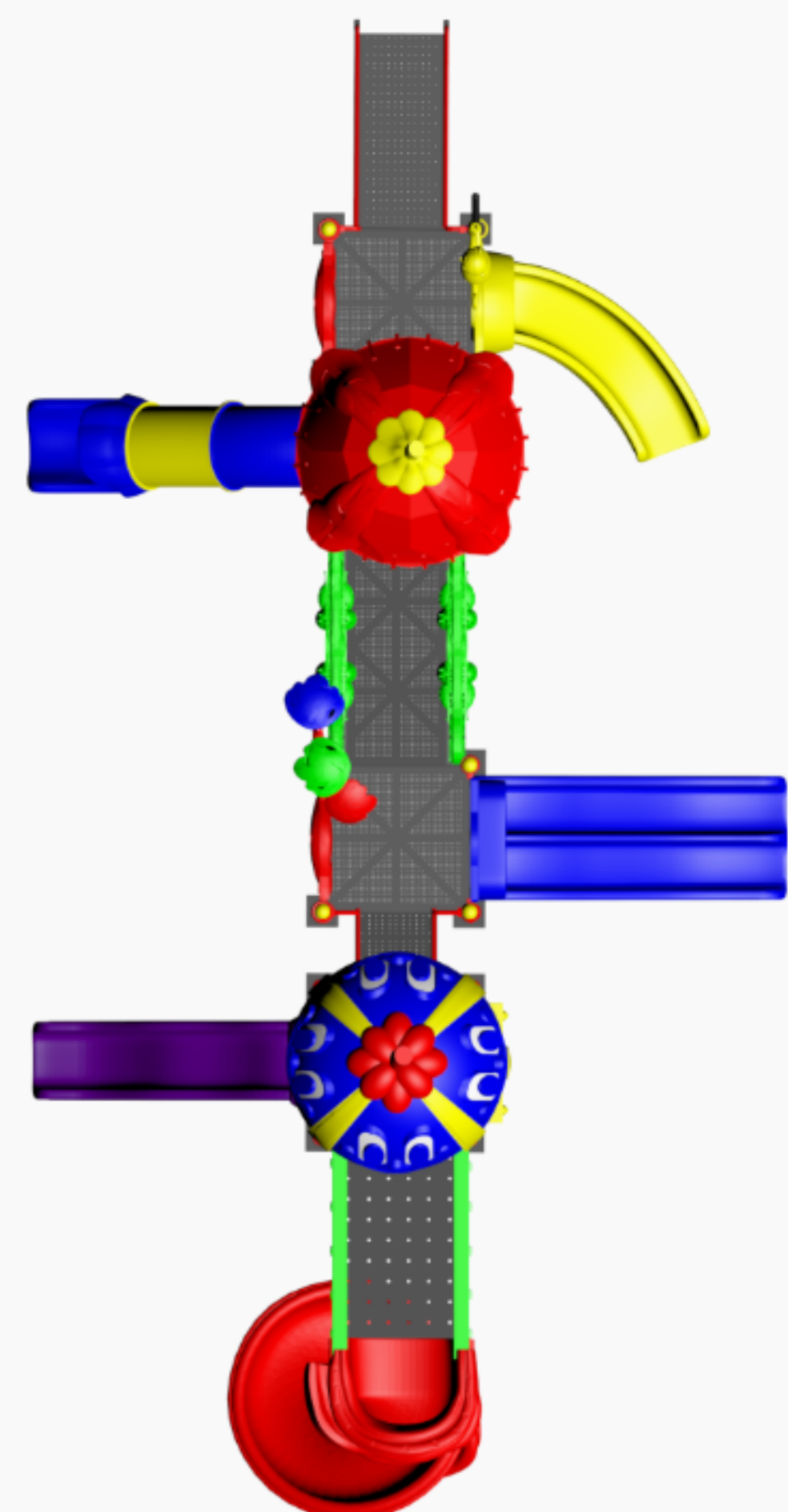

00131

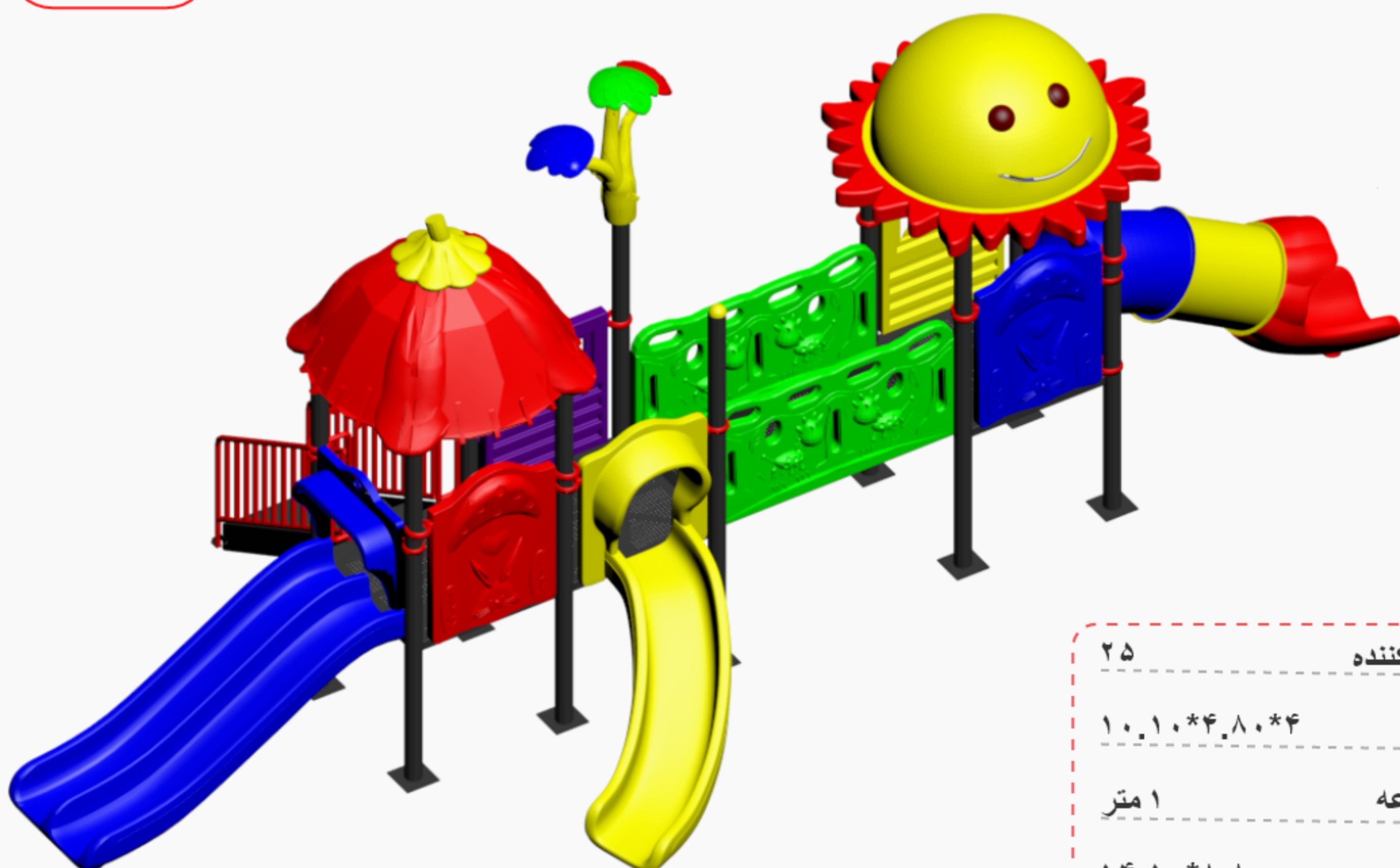

تعداد نفرات استفاده کننده ۲۵  
ابعاد لازم جهت نصب ۱۰.۱۰\*۴.۸۰\*۴  
حداکثر ارتفاع مجموعه ۱ متر  
مساحت ایمنی لازم ۱۴.۱۰\*۸.۸۰

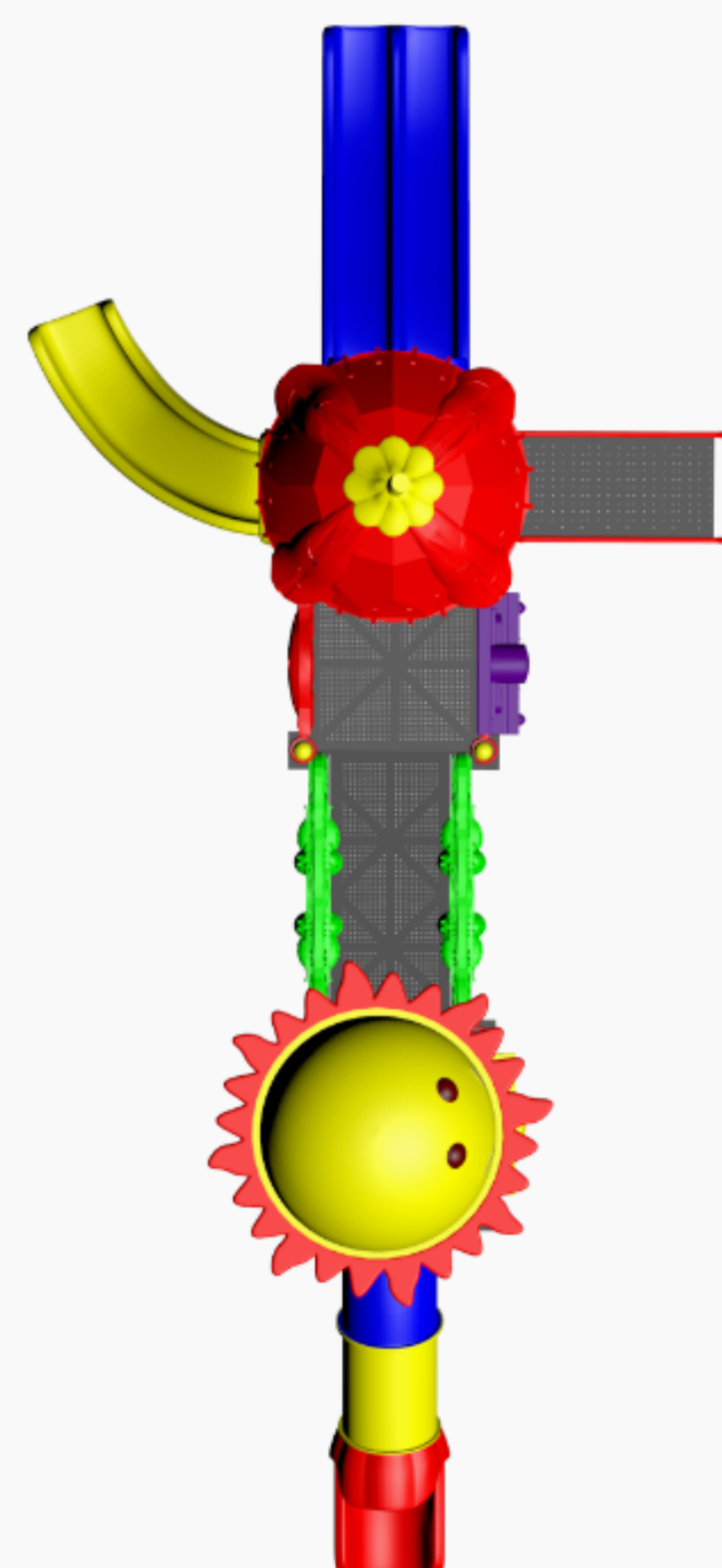

00132



تعداد نفرات استفاده کننده ۲۵  
ابعاد لازم جهت نصب ۸.۵۰\*۶\*۴.۹۰  
حداکثر ارتفاع مجموعه ۱.۹۰  
مساحت ایمنی لازم ۱۲\*۱۰

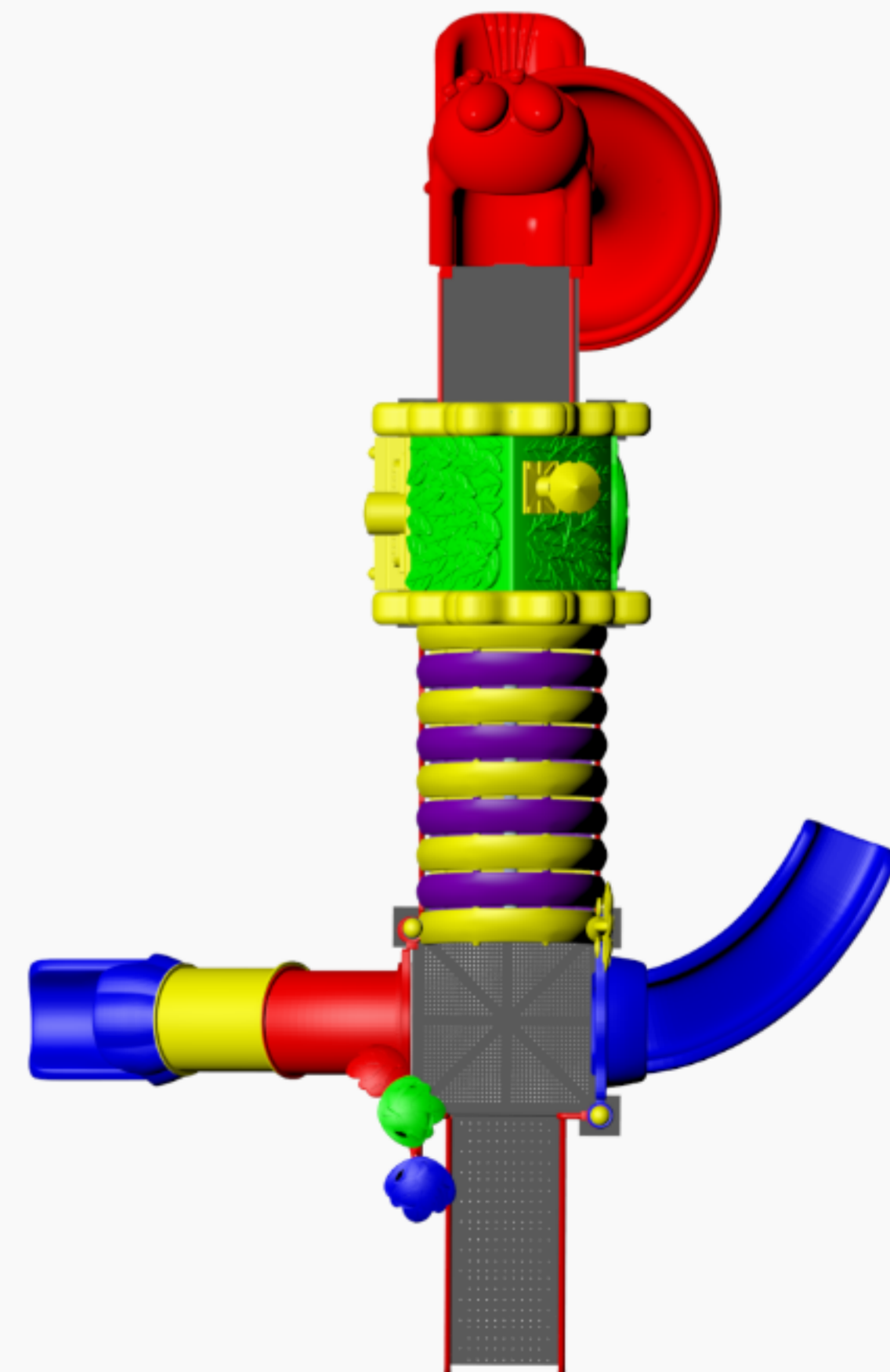

00133

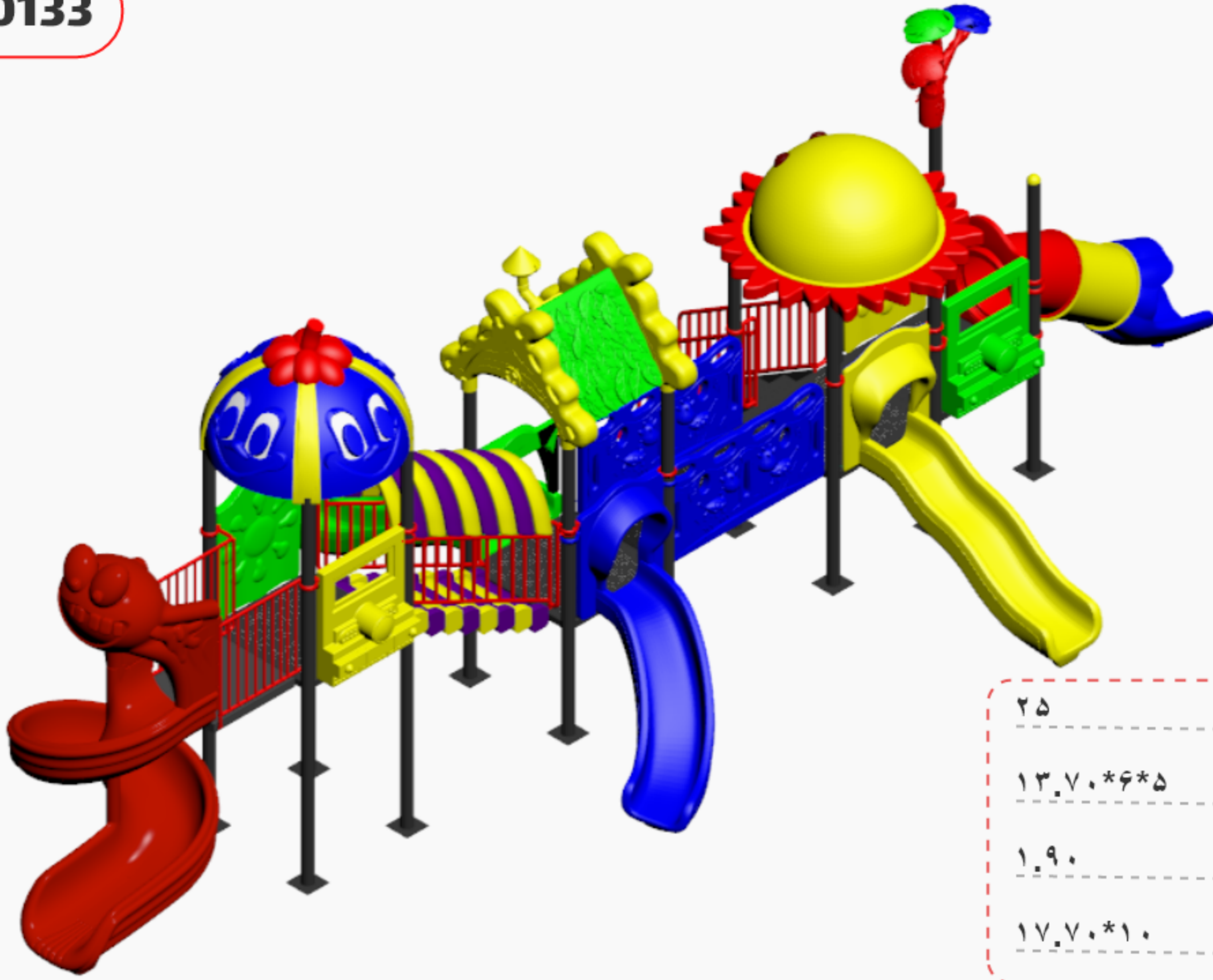

تعداد نفرات استفاده کننده ۲۵  
ابعاد لازم جهت نصب ۱۳.۷۰\*۶\*۵  
حداکثر ارتفاع مجموعه ۱.۹۰  
مساحت ایمنی لازم ۱۷.۷۰\*۱۰

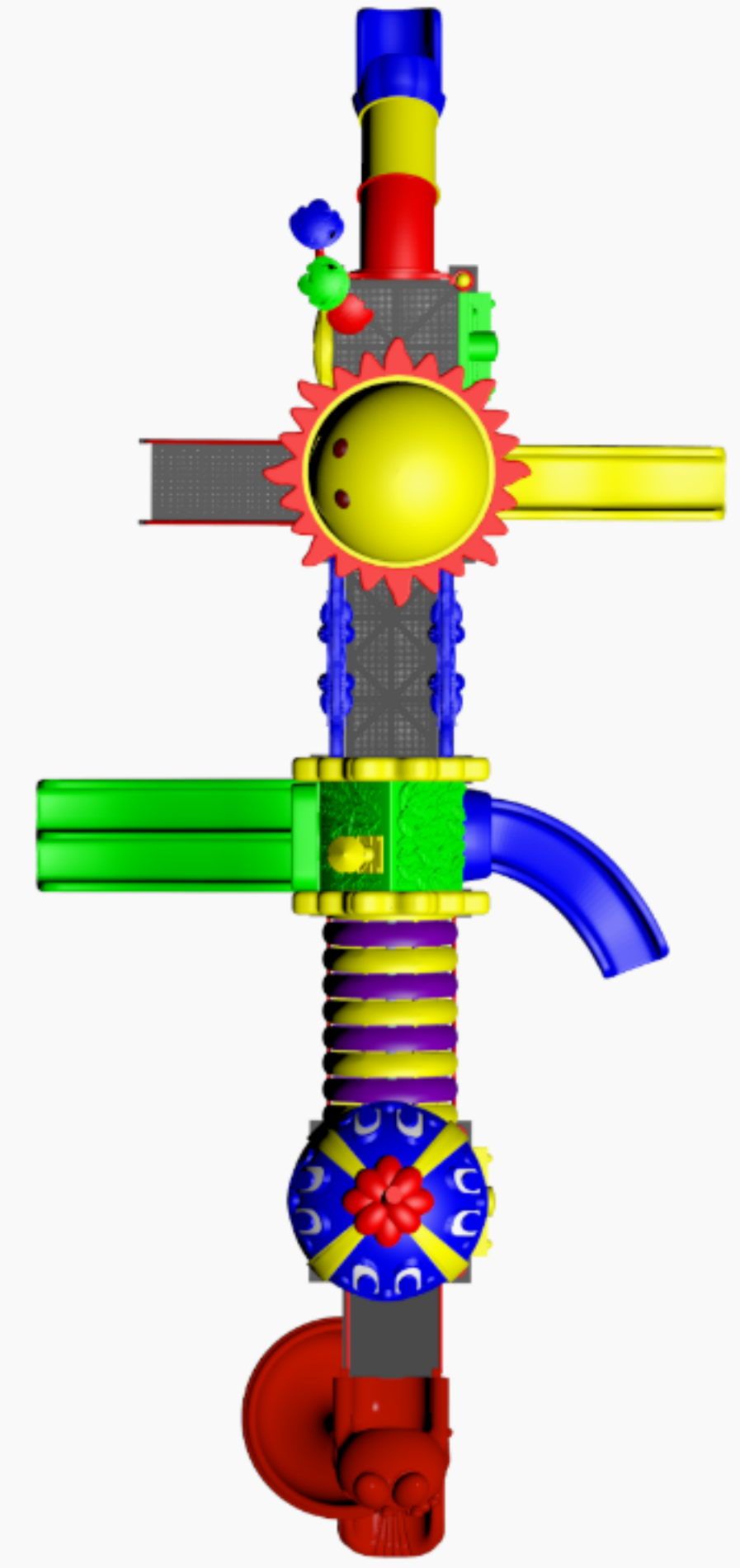

00134



تعداد نفرات استفاده کننده ۷۸  
ابعاد لازم جهت نصب ۱۵\*۸\*۶.۸۰  
حداکثر ارتفاع مجموعه ۲.۸۰  
مساحت ایمنی لازم ۱۹\*۱۲

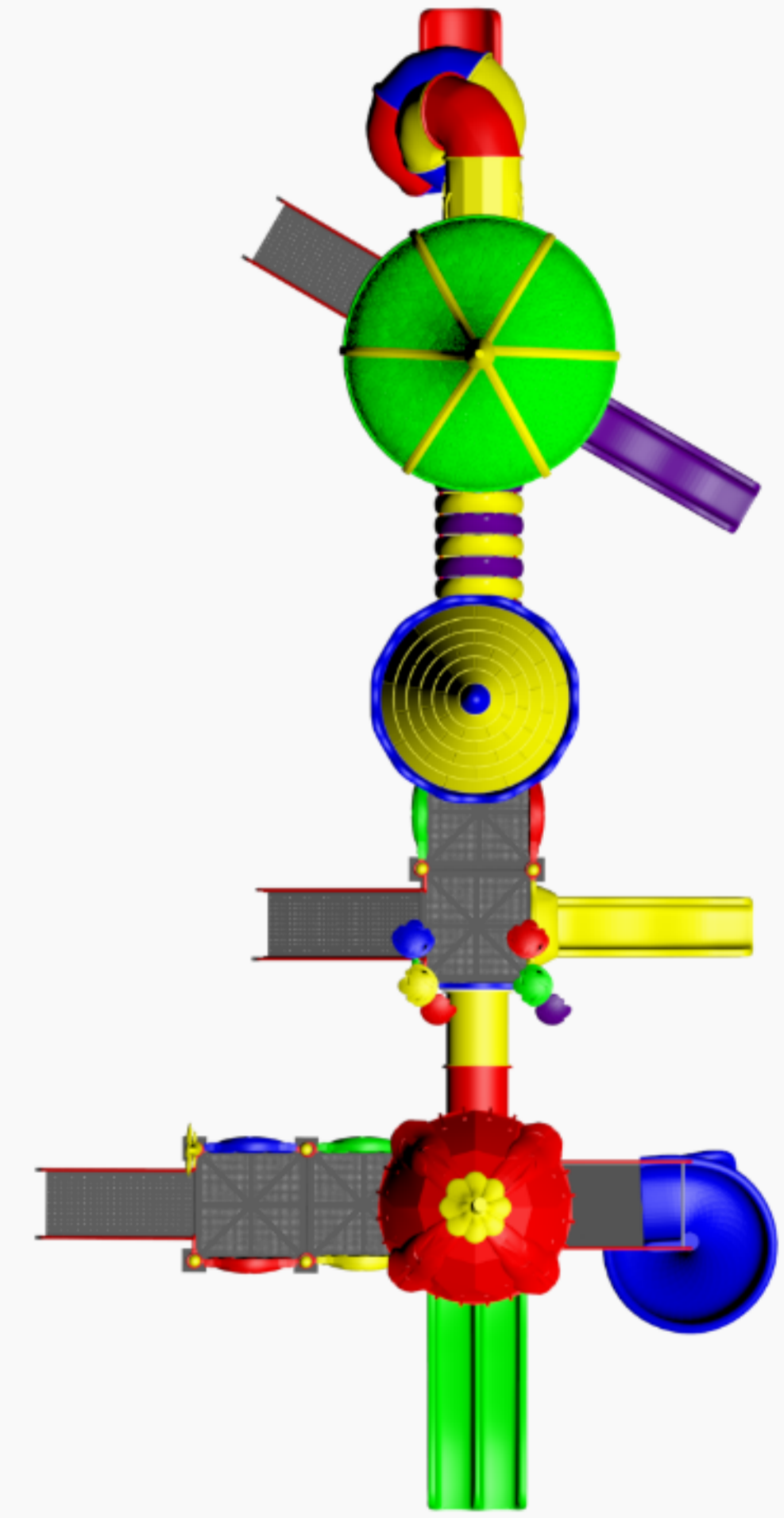

00135

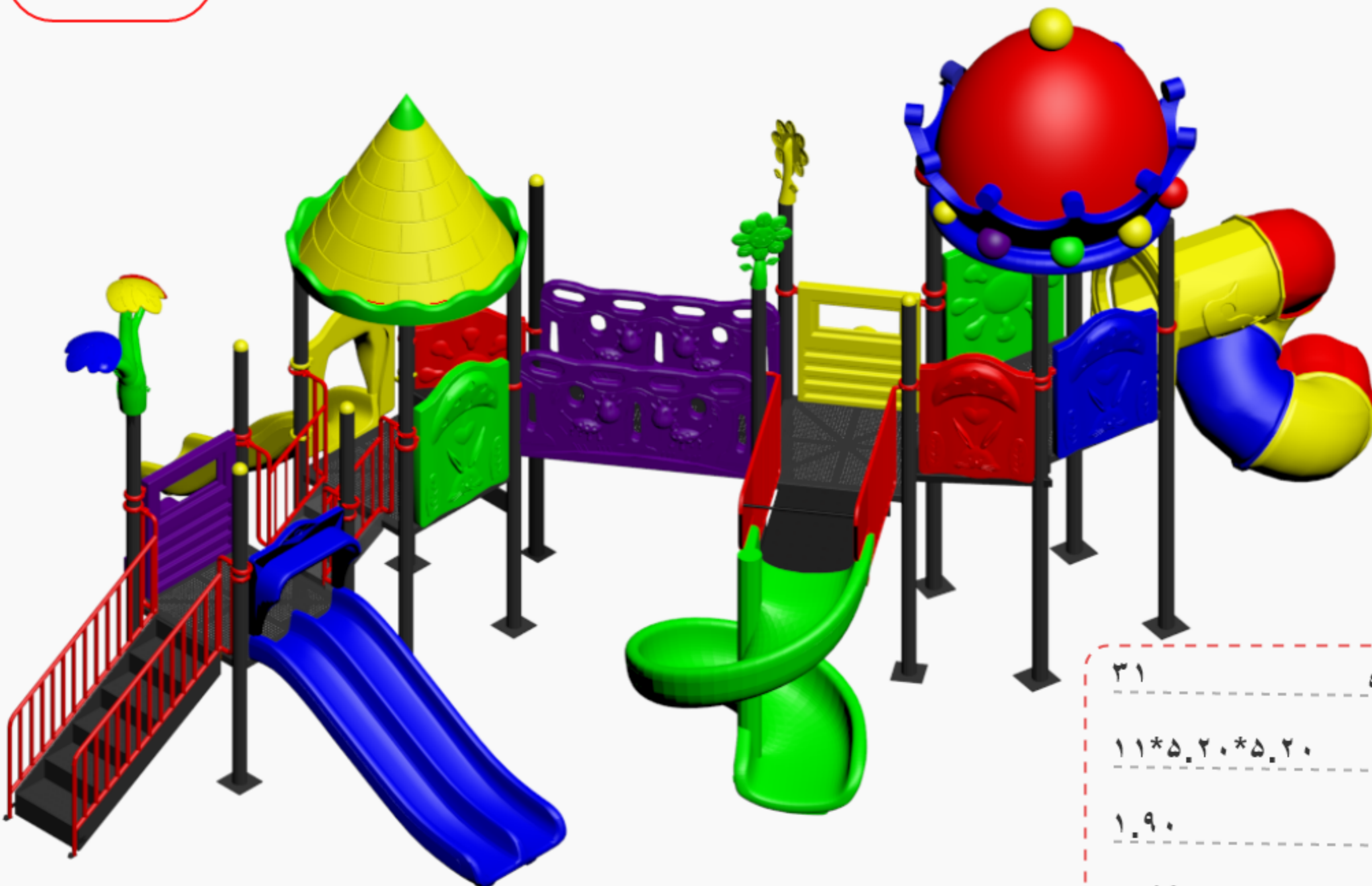

تعداد نفرات استفاده کننده ۳۱  
ابعاد لازم جهت نصب ۱۱\*۵.۲۰\*۵.۲۰  
حداکثر ارتفاع مجموعه ۱.۹۰  
مساحت ایمنی لازم ۱۵\*۹.۲۰

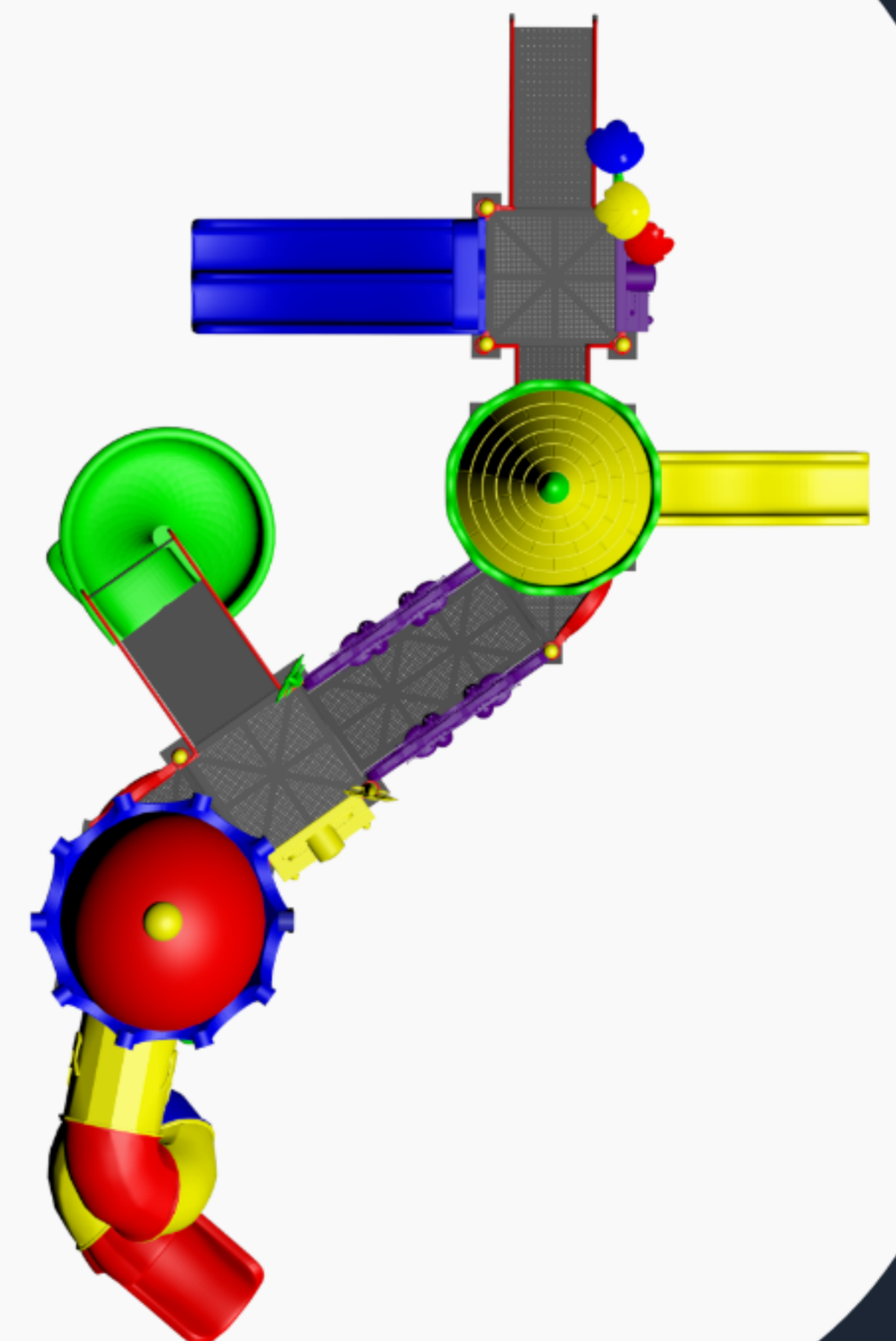

00136

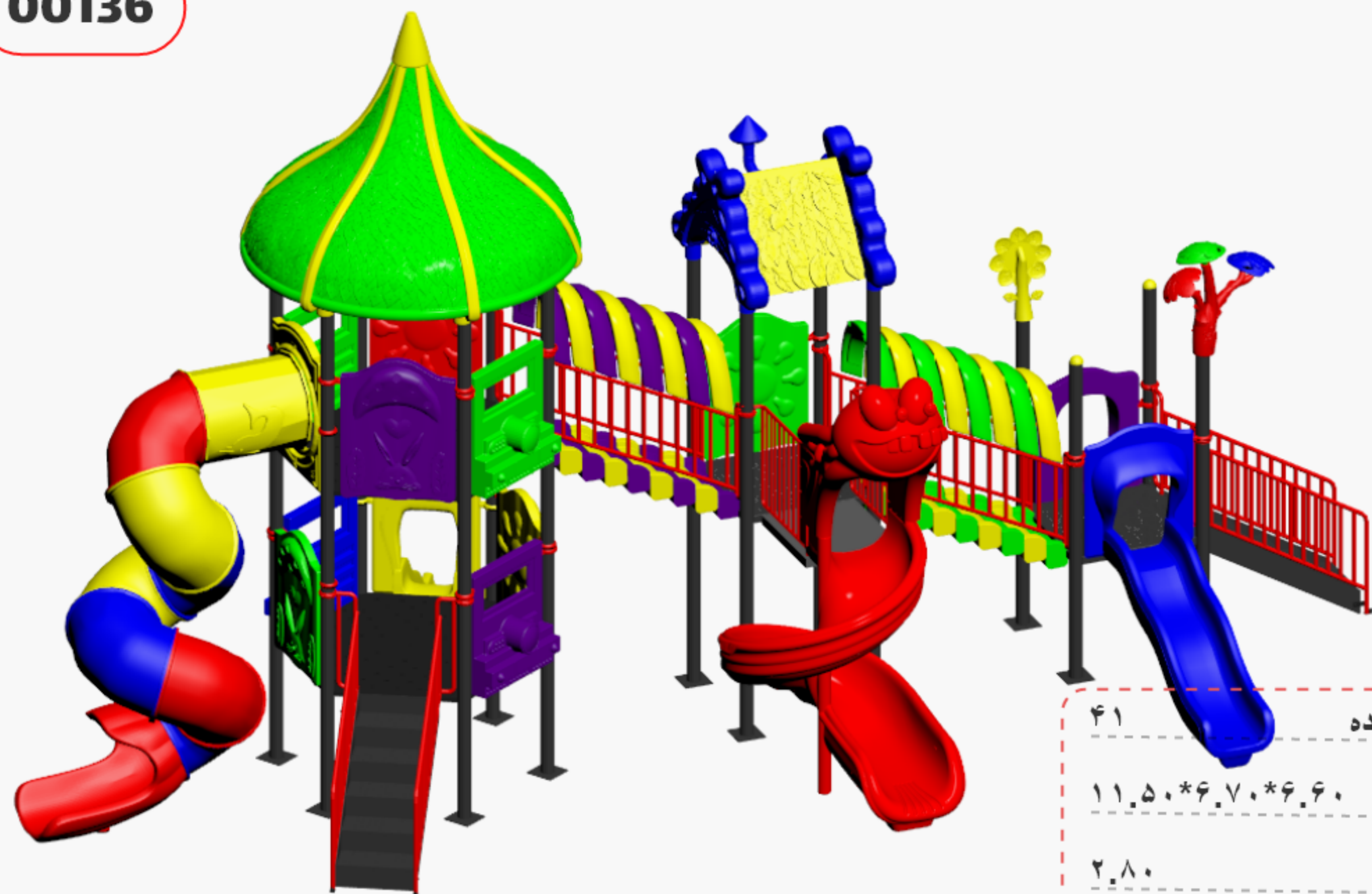

تعداد نفرات استفاده کننده ۴۱  
ابعاد لازم جهت نصب ۱۱.۵۰\*۶.۷۰\*۶.۶۰  
حداکثر ارتفاع مجموعه ۲.۸۰  
مساحت ایمنی لازم ۱۵.۵۰\*۱۰.۷۰

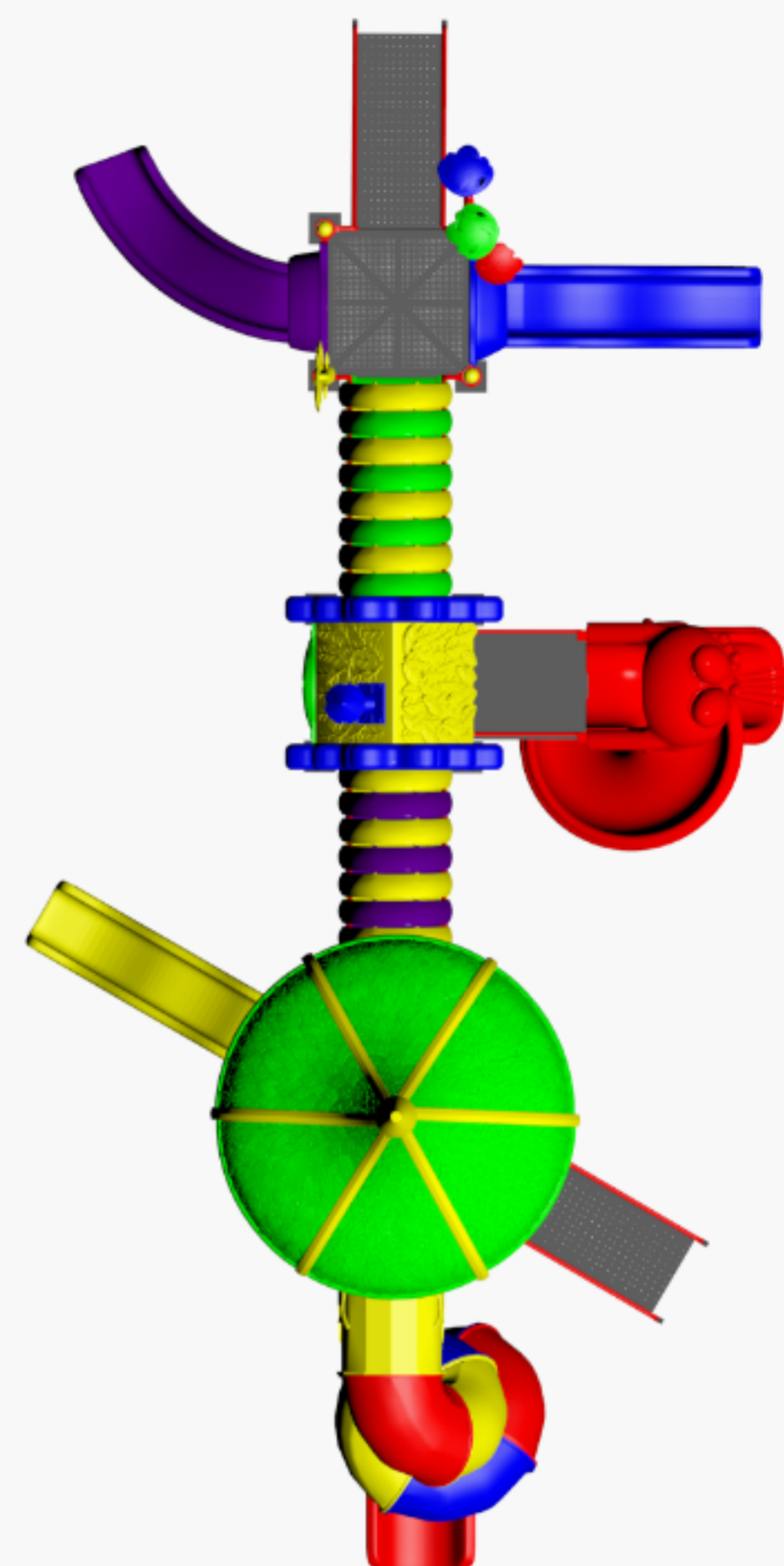

00137



تعداد نفرات استفاده کننده ۲۵  
ابعاد لازم جهت نصب ۱۰\*۶.۸۰\*۴.۷۰  
حداکثر ارتفاع مجموعه ۱.۶۰  
مساحت ایمنی لازم ۱۴\*۱۰.۸۰

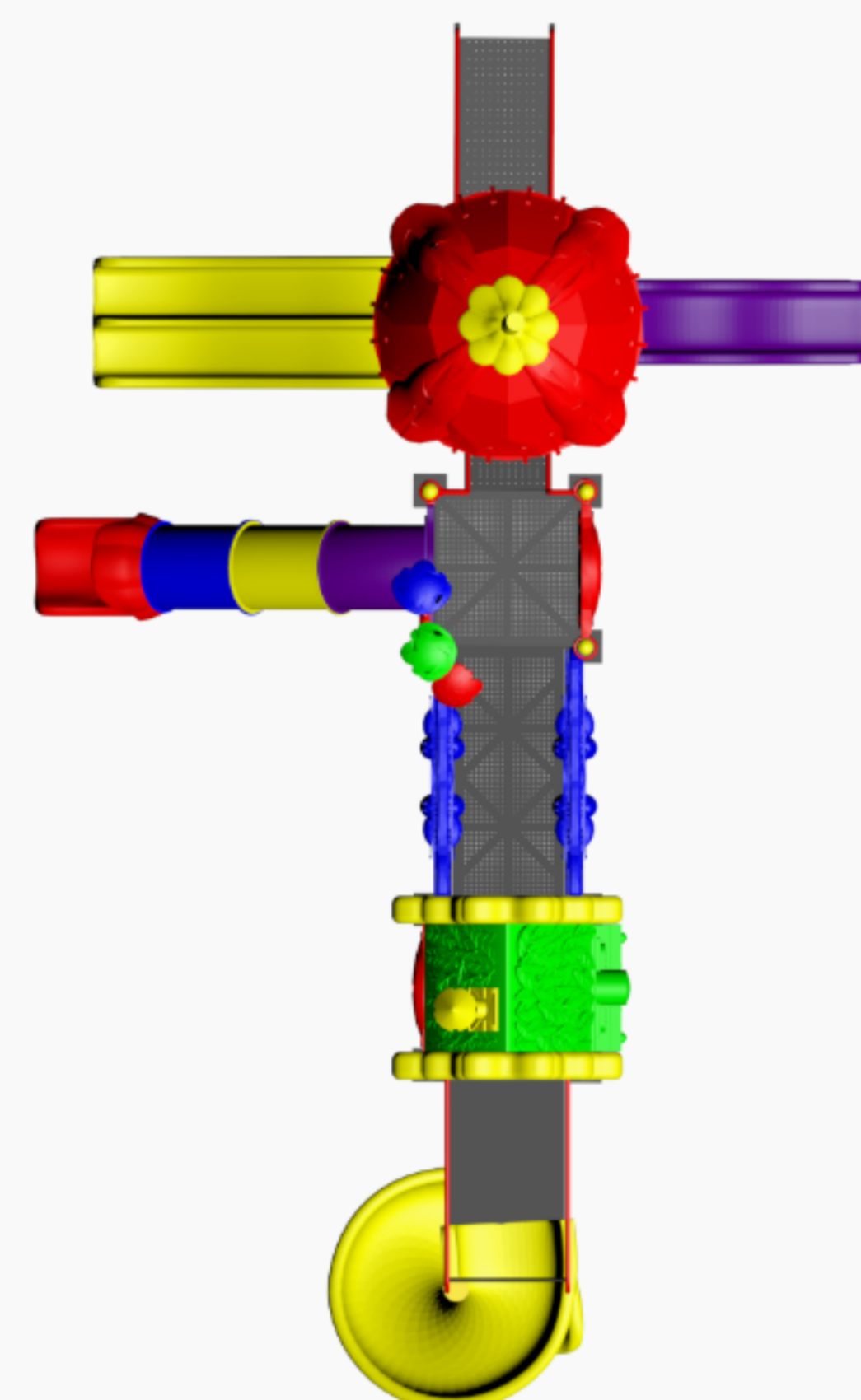

00191

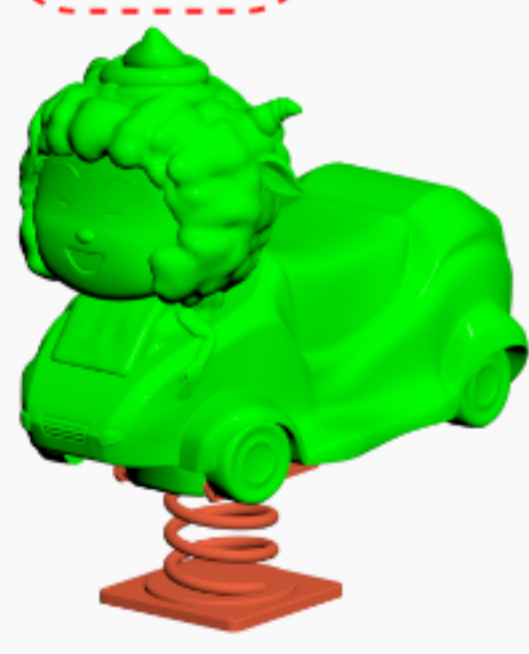

00192



00193

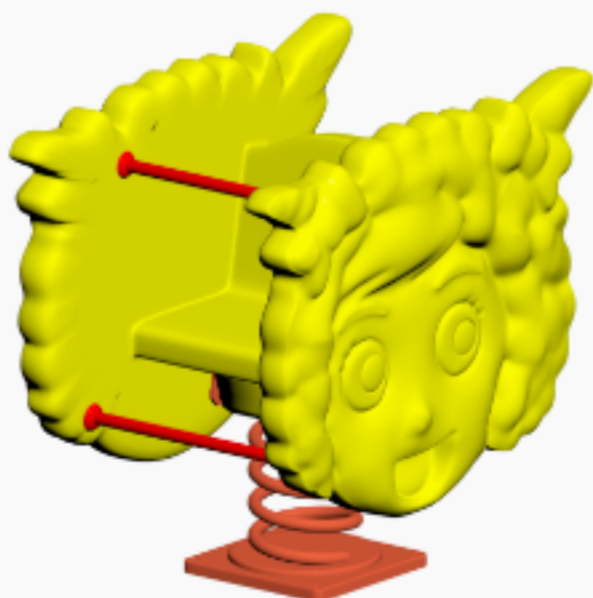

00194



00195

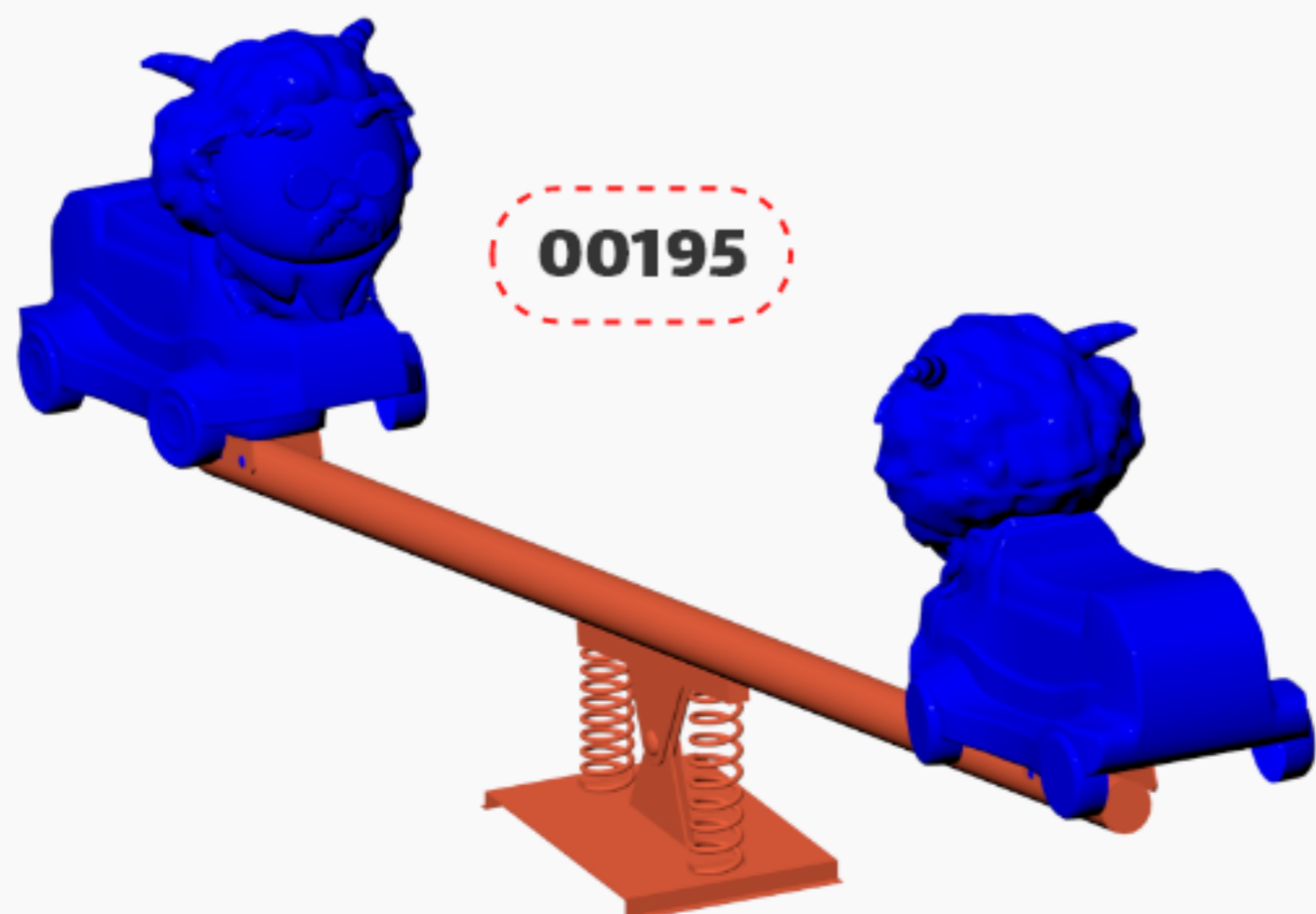

00196

